

RAYLINE

BRÛLEUR MODULANT

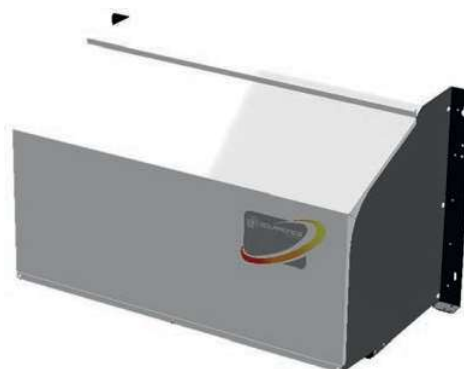

COMMENT IDENTIFIER LE MODÈLE CONCERNÉ ?

INFORMATIONS À RELEVER SUR L'ÉTIQUETTE SIGNALÉTIQUE :

- Modèle
- Numéro de série
- Type de gaz (G20, G25 ou G31)







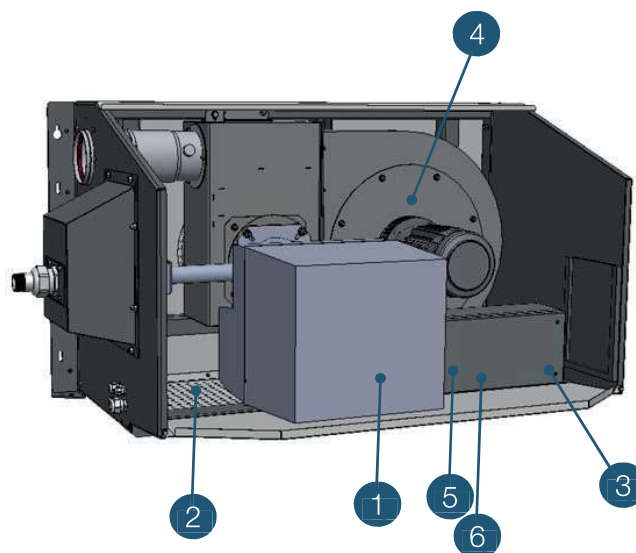



MODÈLE	Unité	RSB 110M	RSB 130M	RSB 165M	RSB 200M	RSB 220M	RSB 330M*
Débit calorifique	kW PCI	95	120	139	175	200	300
Débit nominal G20 à 15°C, 1013 mbar	m³/h	10,4	13,2	15,2	19,2	21,9	31,8
Débit nominal G25 à 15°C, 1013 mbar	m³/h	11,7	14,8	17,1	21,5	24,6	36,9
Intensité nominale	A	3,5		4,8		5	

*N'existe qu'en version compact avec brûleur modulant

VUE ÉCLATÉE





	Code	Désignation Modèles compatibles	Prix HT	Délai	Port	Repère
	9422018	Pressostat Tous modèles	85,10€	24h	37€	2
	9432436	Automate de régulation et de sécurité Tous modèles	535,50€	5J	37€	3
	8720071	Ventilateur Modèles 110M à 165M	1 556,90€	5J	37€	4
	8720070	Ventilateur Modèles 200M à 330M	1 564,20€	5J	37€	4
	0074745	Contacteur triphasé Tous modèles	99,80€	24h	37€	5
	0074747	Relais protection thermique Modèles 110M - 165M	133,40€	24h	37€	6
	0074748	Relais protection thermique Modèles 200M à 330M	133,40€	24h	37€	6
	8725002	Brûleur Cuenod complet Modèles 110M - 130M	Nous consulter	5J	Nous consulter	1
	8725004	Brûleur Cuenod complet Modèles 165M	Nous consulter	5J	Nous consulter	1
	8725006	Brûleur Cuenod complet Modèles 200M - 220M	Nous consulter	5J	Nous consulter	1
	8725008	Brûleur Cuenod complet Modèles 330M	Nous consulter	5J	Nous consulter	1